

ABL

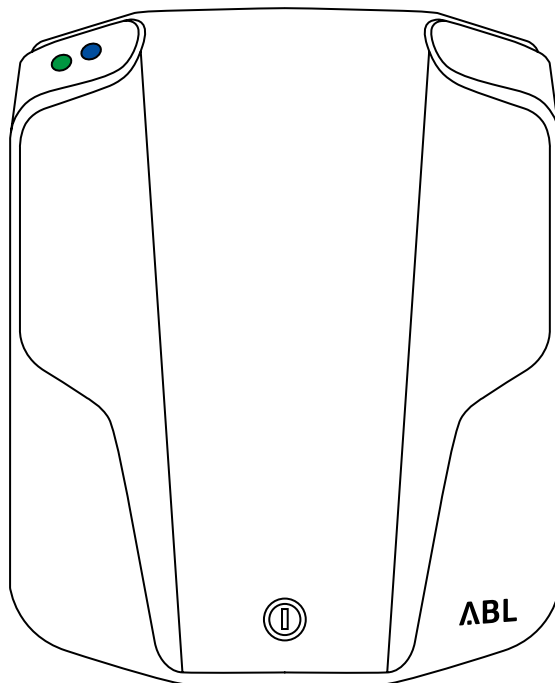

Wallbox eMH1

Monteringsanvisning och laddning

SE

SPRÅK

Svenska

5



YTTERLIGARE SPRÅK

[www.abl.de / Service / Downloads](http://www.abl.de/Service/Downloads)

**Hjärtliga gratulationer
till din nya wallbox eMH1!**

eMH1 är kompakt.
Den är barnsligt enkel att manövrera.
Dess säkerhet är maximal.

INNEHÅLL

Säkerhet först

1. Säkerhets- och bruksanvisningar	8
------------------------------------	---

Introduktion

2. Din modell	18
3. Leveransomfattning	20
4. Tillbehör	21

Mekanisk montering

5. Förberedelse mekanisk montering	26
6. Monteringspunkter	28
7. Matningskabelns åtkomst	31
8. Fastsättning	34

Elektrisk anslutning

9. Förberedelse elektrisk anslutning	40
10. homeCLU	43
11. Elektrisk anslutning	53
12. Initialisering	58

Laddning

13. Ladda	64
-----------	----

Bilaga

14. Definitioner	80
15. Tekniska data	81
16. Standarder, riktlinjer, varumärken	85
17. Garantier	88
18. Instruktioner angående avfallshantering	90

SÄKERHET FÖRST

1. Säkerhets- och bruksanvisningar

8

1. SÄKERHETS- OCH BRUKSANVISNINGAR



- Följ alla säkerhets- och bruksanvisningar
- Lokala föreskrifter för drift av elektriska apparater gäller



- En hänvisning om
- fara på grund av elektrisk spänning
 - fara för liv och lem



- En hänvisning om
- fara på grund av skador på apparaten
 - fara för andra förbrukare



- En hänvisning om
- nödvändig information och specialfall

1. SÄKERHETS- OCH BRUKSANVISNINGAR

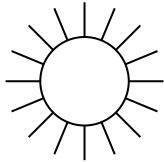

Wallboxen får inte stå under direkt solsken



Monteringsplatsen måste vara skyddad mot regnvatten, rinnande vatten och andra vätskor

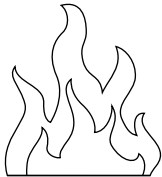

Wallboxen befinner sig inte i närheten av värmekällor

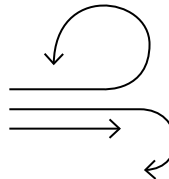

Monteringsplatsen måste ha tillräcklig luftcirkulation.
Arbetstemperatur: s. 81

1. SÄKERHETS- OCH BRUKSANVISNINGAR

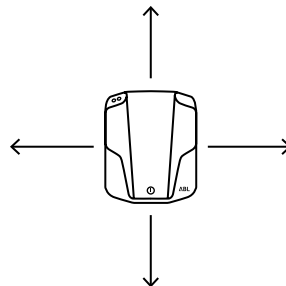
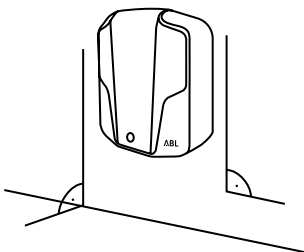
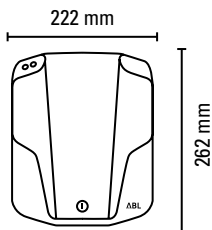

- Monteringsytan uppgår till minst 262 x 222 mm (höjd x bredd)

- Monteringsunderlaget måste vara jämnt och stabilt

- Minimiavstånden till andra tekniska anläggningar måste upprätthållas

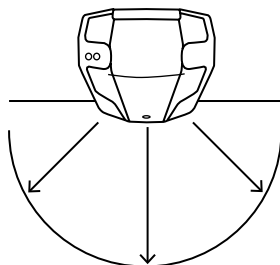
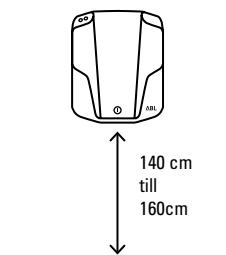

- Monteringshöjden uppgår till 140 till 160 cm (marken till höljets underkant)

- Monteringsplatsen måste vara fritt tillgänglig

- Vid frågor kan du kontakta din elinstallatör

1. SÄKERHETS- OCH BRUKSANVISNINGAR

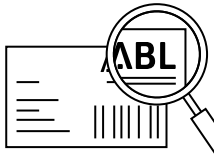

- Märkspänningen måste beaktas.
Märkspänning: s. 81

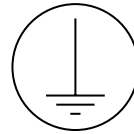

- Wallboxen måste anslutas till en skyddsledare

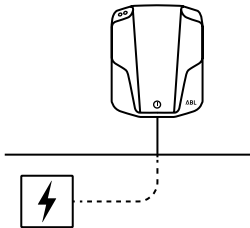

- Monteringsplatsen ska helst redan ha en anslutning till elnätet
- Alternativt måste man dra en separat matningskabel
- Vid frågor kan du kontakta din elinstallatör

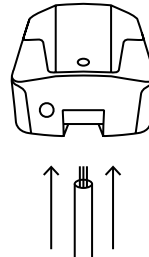

- Kabelingången ska helst löpa på höljesbakkdelens undersida
- Matningskabeln kan dras under eller på puts

1. SÄKERHETS- OCH BRUKSANVISNINGAR

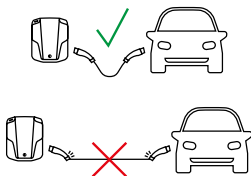

- Laddningskabeln får inte stå under dragkraft under laddningen

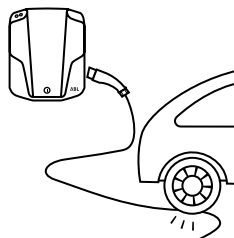

- Man får inte köra över laddningskabeln eller laddningskopplingen

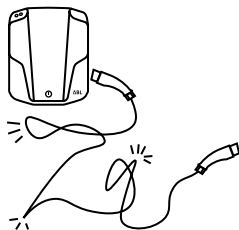

- Laddningskabeln får inte vikas eller förvridas

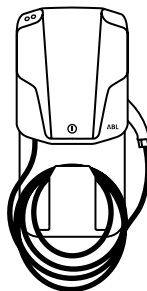

- Laddningskabeln måste rullas ihop kompakt och läggas undan.
Tillbehör: s. 21

1. SÄKERHETS- OCH BRUKSANVISNINGAR



- (Ned-)montering och reparation får endast utföras av elinstallatörer
- Man får inte utföra egna ändringar på wallboxen
- Det finns inga monterade delar som användaren ska underhålla

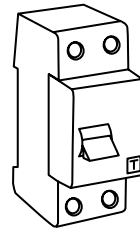

- Wallboxen måste säkras med en FI-skyddsströmställare typ A
- Beroende på variant är den redan monterad i eMH1 eller måste förkopplas externt av elinstallatören

1. SÄKERHETS- OCH BRUKSANVISNINGAR

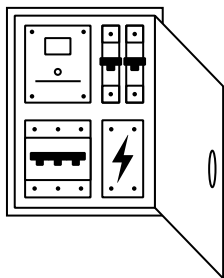

- Matningskabeln måste säkras separat i husets elnät via en lämplig och korrekt dimensionerad automatsäkring med C-karakteristik
 - uppfyller alla säkerhetstekniska standarder, riktlinjer och normer. Standarder och riktlinjer: s. 85
 - motsvarar den senaste tekniska kunskapsnivån
- Alla varianter av eMH1 sedan oktober 2018 är bestyckade med en RCM14
 - DC-felströmsdetekteringen föreskrivs rättsligt i många länder
 - Tack vare RCM14 behövs ingen FI typ B

1. SÄKERHETS- OCH BRUKSANVISNINGAR

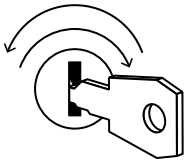

- Wallboxens höljeslucka måste låsas

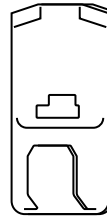

- Man får endast använda tillbehör som tillhandahålls och erbjuds av tillverkaren.
Tillbehör: s. 21

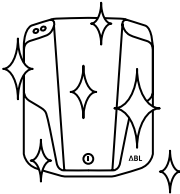

- Rengöringen av wallboxen sker endast med hjälp av en torr trasa
- Man får inte använda en högtryckstvätt eller liknande apparat

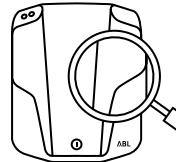

- Wallboxen måste regelbundet kontrolleras gällande dess tekniskt felfria skick
- FI-skyddsströmställarens T-knapp måste utlösas varje halvår. Se bruksanvisning under www.abl.de
- Vid skador ska du först kontakta din lokala distributionspartner

INTRODUKTION

2. Din modell	18
3. Leveransomfattning	20
4. Tillbehör	21

2. DIN MODELL

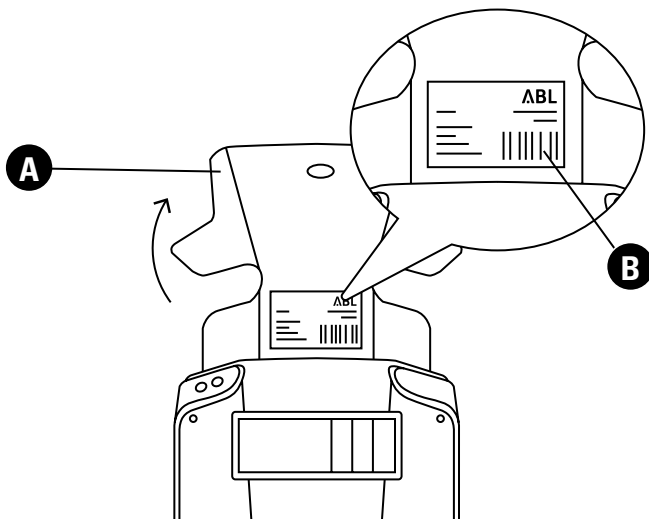

1 Öppna luckan

A Lucka

2 Typskylten sitter under luckan

B Typskylt

3 s. 19

2. DIN MODELL



A Produktnummer

B Nätanslutning (spänning, frekvens, strömstyrka)

C Skyddstyp

D Standard

E Standard

F Tillverkningsland

G Tillverkare

H Tillverkarlogotyp

I Instruktioner om avfallshantering

J Hänvisning "läs anvisning"

K CE-märkning

L Streckkod

M Serienummer

N Utskriftsdatum

3 Du kan slå upp din modellvariants tekniska data med uppgiften **A** på s. 81

3. LEVERANSOMFATTNING

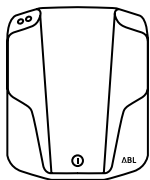

Wallbox eMH1

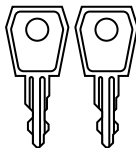

2 x nyckel

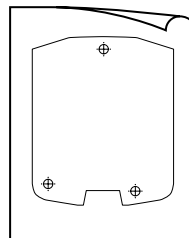

Bormall

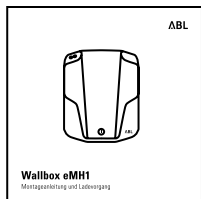

Monteringsanvisning

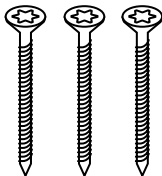

3 x skruv (försänkta, 5 x 60 mm, T20)

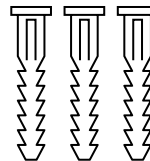

3 x plugg (8 x 40 mm)

1 Kontrollera leveransomfattningen direkt efter uppackningen

2 Om komponenter saknas ska du kontakta din lokala distributionspartner

4. TILLBEHÖR



Pelare*

Pelare av pulverlackerad metall med LED-belysning för alla wallboxar eMH1 med och utan monteringsplatta
h = 1650, b = 285, d = 150

*Pelare utan Wallbox

Fundament för pelare eMH1

För pelarens montering i marken erbjuder ABL ett prefabricerat fundament, som ger pelaren nödvändig stabilitet och säkerhet och integrerar en rörledning för skydd av matningskablar. Fundamentet är tillverkat av betongkvalitet C 25/30 och uppfyller exponeringsklasserna XC4 och XF1. Fästskruvarna M12 V2A (4 st.) ingår i leveransen.

4. TILLBEHÖR



Monteringsplatta med RFID-användaridenti- fiering

för alla wallboxar eMH1 med
laddningsuttag inkl. 5 användarkort
och ett masterkort

USB/RS485 Omvandlare

För inställning av laddningsström-
men via seriellt RS485-gränssnitt
på EVCC virtuell COM-port
USB: Typ B
RS485: RJ12 och MOLEX 5557
inkl. programvara och två matning-
skablar

4. TILLBEHÖR



homeCLU

En framtidsinriktad lösning för effektiv och säker fördelning av den befintliga strömförsörjningen i huset.

För alla wallboxar eMH1 för användning av en laststyrning inkl. styrning, fasströmmätare, nätdel och RS485-USB-kabel.

Ytterligare information finns på www.abl.de
Installation s. 43



4. TILLBEHÖR



Laddningskabel typ 2

enligt IEC 62196-2 · 32 A 240/415 V AC · 3-fas
Längd ca 4 m · stänkvattenskyddad IP44



Typ 2

Laddningskabel typ 2

enligt IEC 62196-2 · 20 A 240/415 V AC · 3-fas
Längd ca 7m · stänkvattenskyddad IP44



Typ 2

Adapterkabel typ 2 till typ 1

32 A 230 V AC · Längd ca 4 m · 1-fas
stänkvattenskyddad IP44



Typ 2



Typ 1

MEKANISK MONTERING

5. Förberedelse mekanisk montering	26
6. Monteringspunkter	28
7. Matningskabelns åtkomst	31
8. Fastsättning	34



[www.abl.de / Service / Downloads](http://www.abl.de/Service/Downloads)

Detta kapitel har filmats

5. FÖRBEREDELSE MEKANISK MONTERING

Verktyg
Frånkoppla

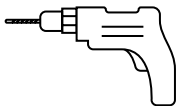

Borrmaskin



Borr (B 8 mm)

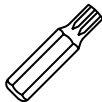

Bit (stjärn T20)



Skruvmejsel
(krysspår)

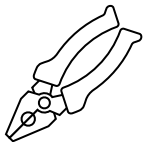

Tång

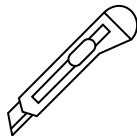

Cutterkniv



Sax



Stift

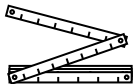

Tumstock

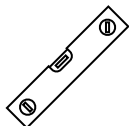

Vattenpass

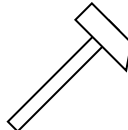

Hammare

ingår i leveran-
solfattningen

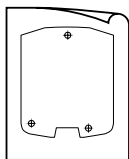

Borrmall



Plugg
(8 x 40 mm)



Skruv (försänkta,
5 x 60 mm, T20)

5. FÖRBEREDELSE MEKANISK MONTERING

Verktyg
Frånkoppla

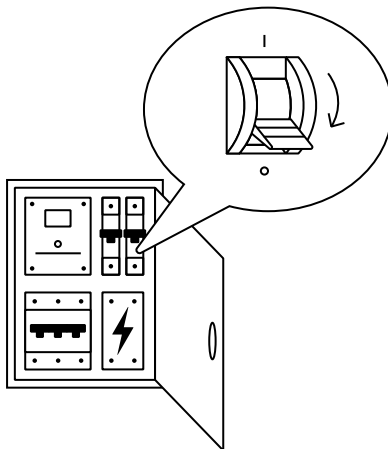

- 1 Stäng av automatsäkring i husets elnät

6. MONTERINGSPUNKTER

Borrmall

Borrhål

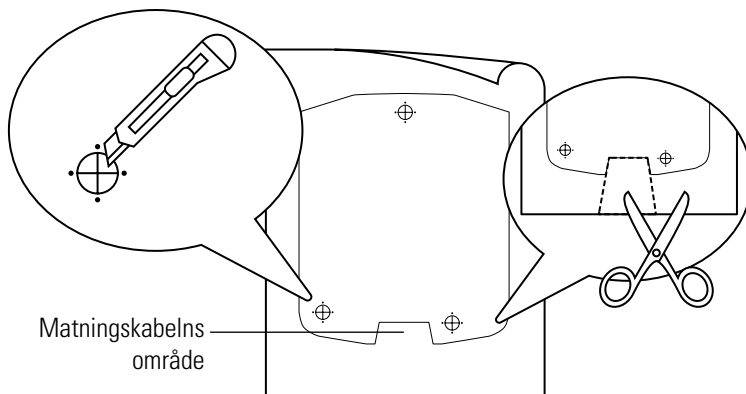

1 Snitta monteringspunkternas markeringar

Verktyg:

Sax

2 Skär ut matningskabelns område

Verktyg:

Sax



Innan borrhningen ska du kontrollera bormallens mått



För fastsättningen av monteringsplattan måste man använda den separata bormallen för monteringsplattan

⊕ Markering monteringspunkt

6. MONTERINGSPUNKTER

Borrmall

Borrhål

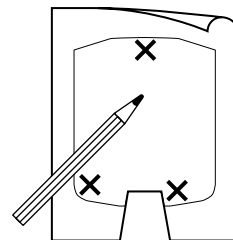
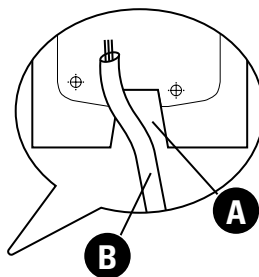
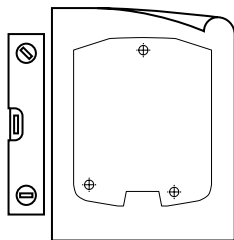

1 Håll borrmallen vertikalt mot väggen. Det utskurna området visar öppningen för matningskabeln

Verktyg:
Vattenpass

2 Markera monteringspunkterna på väggen

Verktyg:
Stift

A Utskuret område

B Matningskabel

X Märkning
Monteringspunkt

6. MONTERINGSPUNKTER

Borrmall
Borrhål

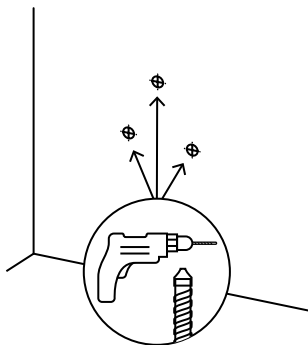

- 1** Borra i de markerade monteringspunkterna

Verktyg:

Borrmaskin,
borr (Ø8 mm)

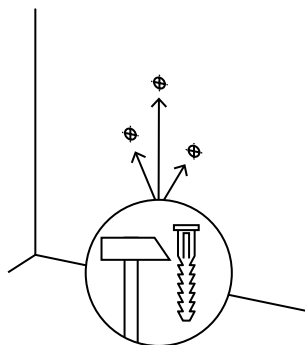

- 2** Stoppa in pluggarna i monteringspunkterna

Verktyg:

Plugg (8x40 mm)
Hammare

⊕ Markering monteringspunkt

7. MATNINGSKABELNS ÅTKOMST

Höljets överdel

Plasttunga

Gummikork

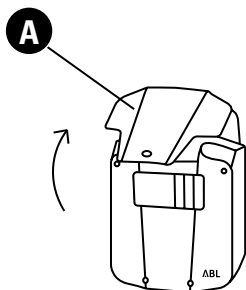

1 Öppna luckan

A Lucka

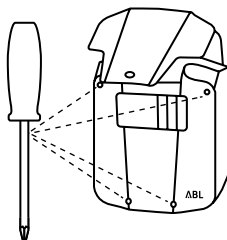

2 Lossa de fyra skruvarna. Skruvarna sitter på höljets överdel. Förvara de fyra skruvarna

Verktyg:
Skruvmejsel
(krysspår)

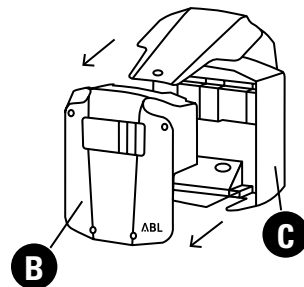

3 Ta bort höljets överdel från höljesbaldelen

B Höljets överdel

C Höljesbaldel

7. MATNINGSKABELNS ÅTKOMST

Höljets överdel
Plasttunga
Gummikork

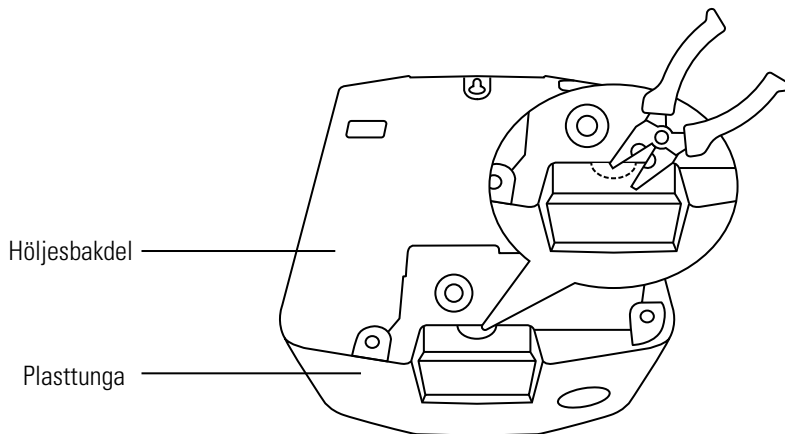

- 1 Bryt ut plasttungan för matningskabeln. Plasttungan sitter på botten av höljesbakdelen

Verktyg:

Tunga eller cutterkniv



Detta steg är endast nödvändigt om matningskabeln drogs på puts

7. MATNINGSKABELNS ÅTKOMST

Höljets överdel
Plasttunga
Gummikork

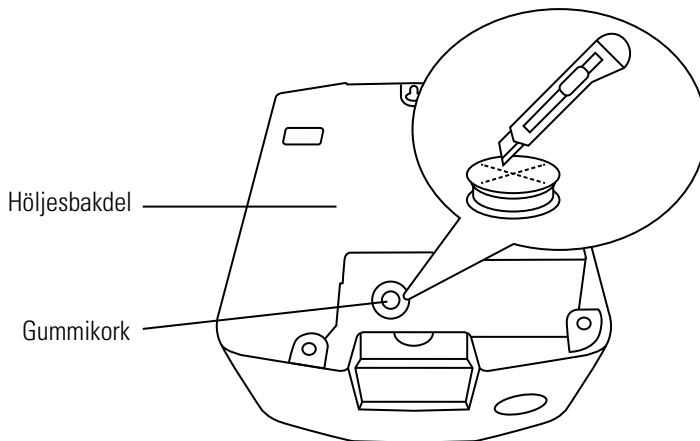

- 1** Ta bort gummikorken. Gummikorken sitter på botten av höljesbakdelen. Skär en öppning för matningskabeln i gummikorkens membran
- 2** Stoppa in gummikorken i höljesbakdelens öppning igen

Verktyg:
Cutterkniv

8. FASTSÄTTNING

Övre monteringspunkt

Nedre monteringspunkt

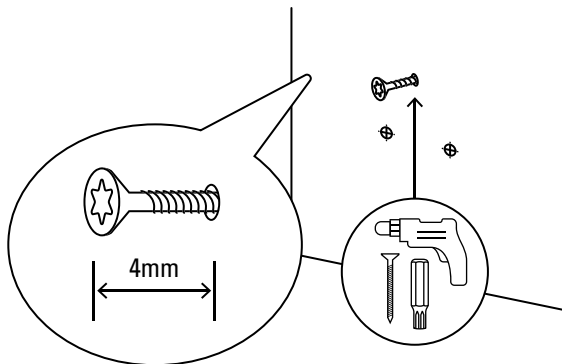

- 1 Skruva i en skruv i den övre monteringspunkten. Avståndet mellan skruvhuvudet och väggen är 4 mm

2 s. 35

3 s. 35

4 s. 36

Verktyg:

Bormaskin, bit (TORX T20)
skruv (försänkt 5 x 60 mm T20),
tumstock

⊕ Markering monteringspunkt

8. FASTSÄTTNING

Övre monteringspunkt

Nedre monteringspunkt

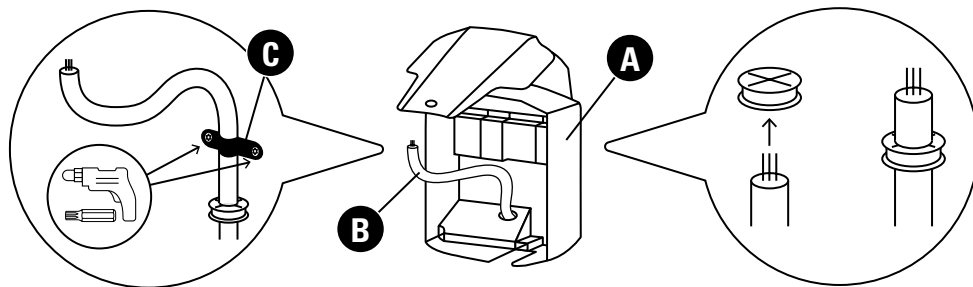

2 Lossa den interna dragavlastningen. Dragavlastningen sitter inuti höljesbakdelen, ovanför gummikorken

Verktyg:

Borrmaskin, bit (TORX T20)

3 För matningskabeln genom gummikorken

A Höljesbakdel

B Matningskabel

C Dragavlastning

4 s. 36

8. FASTSÄTTNING

Övre monteringspunkt
Nedre monteringspunkt

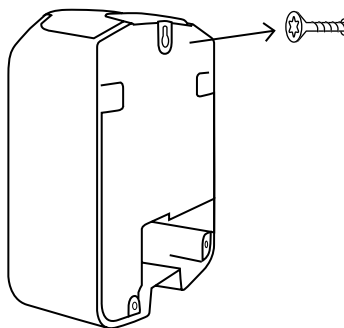

- 4 Häng höljesbakdelen på den övre skruven

8. FASTSÄTTNING

Övre monteringspunkt
Nedre monteringspunkt

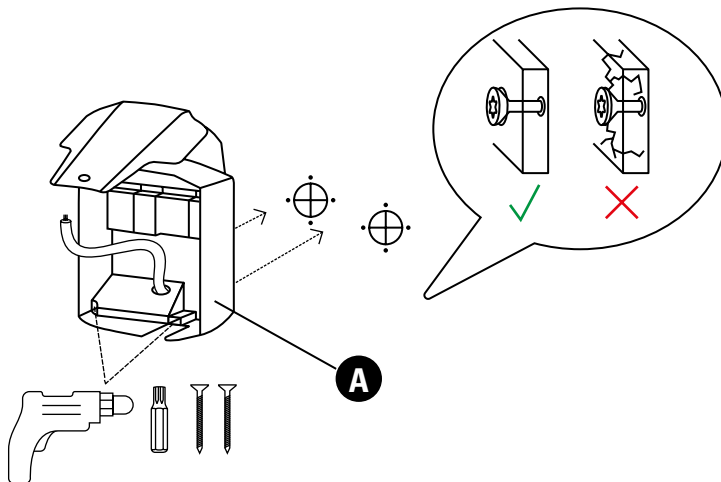

1 Skruva fast höljesbakdelen i de båda nedre monteringspunkterna. Deformera inte höljesbakdelens material

2 s. 38

Verktyg:

Borrmaskin, bit (TORX T20),
Skruv (försänkt 5x60 mm, T20)

⊕ Markering monteringspunkt

A Höljesbakdel

8. FASTSÄTTNING

Övre monteringspunkt
Nedre monteringspunkt

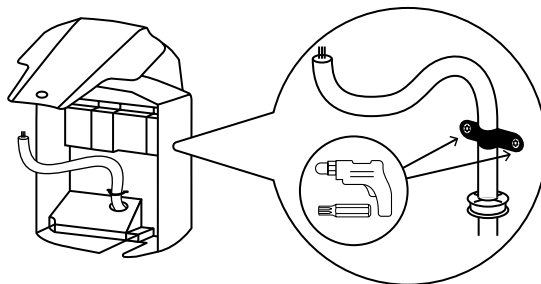

- 2 Fixera matningskabeln i den interna dragavlastningen

Verktyg:

Borrmaskin, bit (TORX T20)

ELEKTRISK ANSLUTNING

9. Förberedelse elektrisk anslutning	40
10. homeCLU	43
11. Elektrisk anslutning	51
12. Initialisering	58



[www.abl.de / Service / Downloads](http://www.abl.de/Service/Downloads)

Detta kapitel har filmats

9. FÖRBEREDELSE ELEKTRISK ANSLUTNING

Verktyg
Frånkoppla

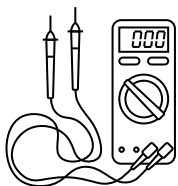

Spänningsmätinstrument

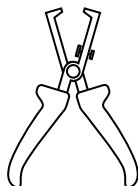

Avisoleringsång

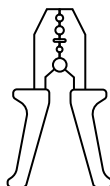

Krimptång

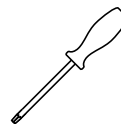

Skruvmejsel
(krysspår)

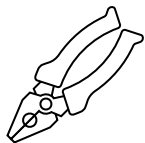

Tång

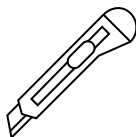

Cutterkniv

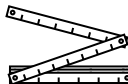

Tumstock

Ingår i leveransomfattningen

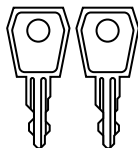

2x Nyckel

9. FÖRBEREDELSE ELEKTRISK ANSLUTNING

Verktyg
Frånkoppla

Den elektriska anslutningen och idrifttagningen måste utföras av en behörig elektriker. Man ska då ta hänsyn till alla lokala standarder och föreskrifter för installation av elektriska apparater.

Man måste beakta de 5 säkerhetsreglerna:

- 1 Frånkoppla
- 2 Säkra mot återstart
- 3 Fastställ spänningsfrihet
- 4 Jorda och kortslut
- 5 Täck eller spärra av närliggande delar som står under spänning



- Man måste stänga av automatsäkring för wallboxen i husets elnät innan installationen
- Automatsäkring får inte slås på igen under installationen

9. FÖRBEREDELSE ELEKTRISK ANSLUTNING

Verktyg
Frånkoppla

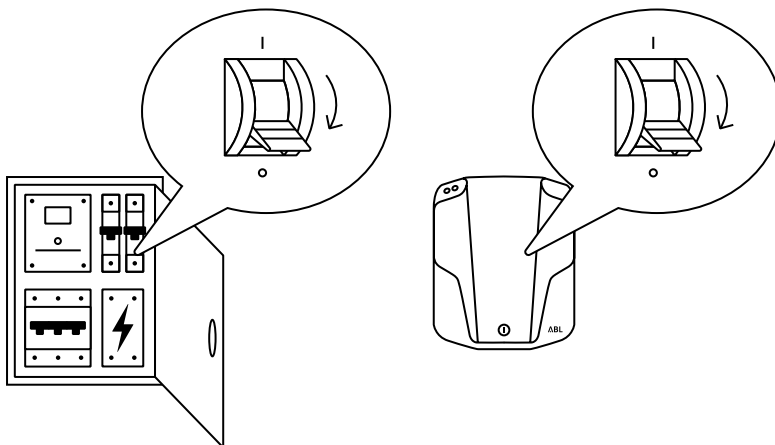

1 Stäng av automatsäkring i husets elnät

2 Stäng av FI-skyddsströmställaren i wallboxen och/eller husets elnät



Detta kapitel är endast nödvändigt om homeCLU installeras

Följande punkter måste beaktas innan installationen:

- Antal laddningspunkter
- Huvudsäkringens brytförmåga
- Erforderlig total laddningsström per fas
- Summan av alla laddningspunkters laddningsströmmar
- Tillgänglig laddningsström per laddningspunkt
- Husanslutningens nättyp: TN-, IT- eller TT-system
- 1-fasig eller 3-fasig laddning
- Identifiera och markera matningskabelns faser på huvudsäkringen
- Skapa en anslutningsplan. Tilldela fasen/faserna på huvudsäkringen till laddningspunkten/-punkterna
- Tilldela en unik adress till varje laddningspunkt

10. homeCLU

Anslutning eMH1

Konfiguration eMH1
Anslutning homeCLU

- 1-fasig laddning
- Fasrotation
- TN-system

- 3-fasig laddning
- Fasrotation
- TN-system

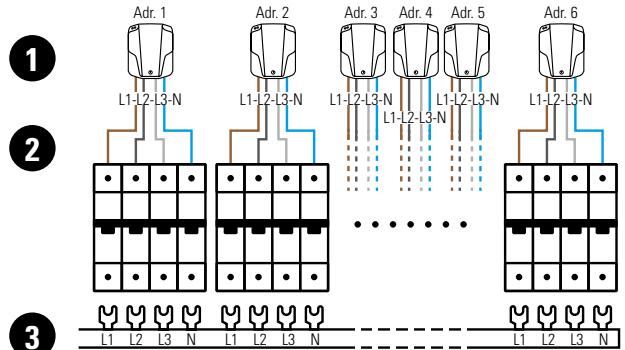
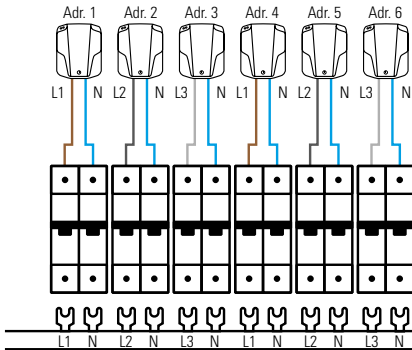

1 Anslut alla laddningspunkter enligt respektive mall

2 Rotera fasordningsföljden vid anslutning av laddningspunkten till säkringarna resp. anslutnings-splintarna med vardera ett steg

3 För fasfördelning kan man använda vanliga "L1-L2-L3-N"-samlingskenor för 4-poliga DIN-skeneapparater



Jordanslutningen ingår avsiktligt inte i installationsdiagrammen



Ytterligare information om den elektriska anslutningen: s. 51

10. homeCLU

Anslutning eMH1

Konfiguration eMH1

Anslutning homeCLU



- Om faserna inte är korrekt tilldelade så kommer systemet inte att fungera som förväntat
- Alla wallboxar måste vara stjärnformat anslutna till samma jordningspunkt, eftersom kommunikationen annars kan avbrytas eller homeCLU skadas



Fasrotationen

- måste följas även vid anslutning av mindre än 6 laddningspunkter
- ger en jämn lastfördelning mellan faserna i systemet
- är viktig för 1-fasig laddning samt för 3-fasig laddning av 1-fasigt dimensionerade fordon

10. homeCLU

Anslutning eMH1

Konfiguration eMH1

Anslutning homeCLU

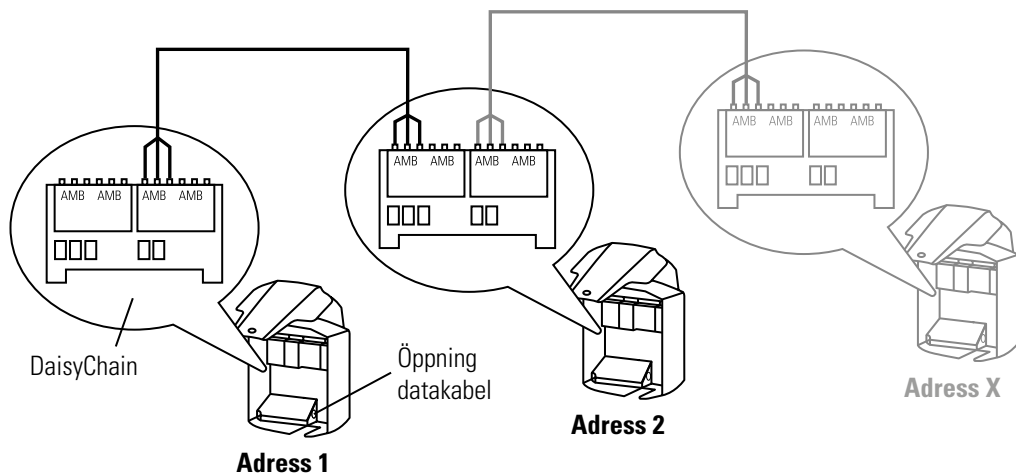

1 För datakabeln över
höljesbakdelens nedre öppning

2 Anslut datakabeln med
kontakten till
wallboxen. Kontakten
finns på DaisyChain
på den övre, vänstra kanten av
höljesbakdelen, bredvid jord-
plinten

3 Upprepa stegen 1–2 för
ytterligare wallboxar



- Datakabeln har minst 2 tvinnade trådpar
- Datatrådarna A och B är tvinnade
- Trådarna A, B och M måste anslutas till varje wallbox enligt samma mall

10. homeCLU

Anslutning eMH1
Konfiguration eMH1
Anslutning homeCLU

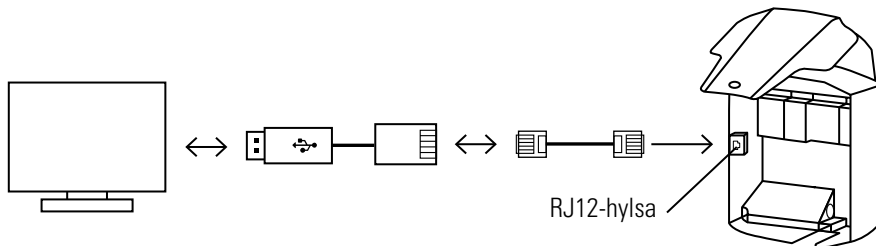

- 1** Anslut RJ12-anlutningskabeln till RJ12-hylsan. RJ12-hylsan sitter på höljesbakdelens vänstra kant
- 2** Anslut RJ12-anlutningskabelns fria ände till RJ12-USB-omvandlaren RJ12-hylsa
- 3** Anslut USB-kontakten till datorn
- 4** Öppna konfigurationsprogrammet och följ anvisningarna



Angående konfigurationsprogrammet, kontakta den tekniska supporten: s. 91

10. homeCLU

Anslutning eMH1
Konfiguration eMH1
Anslutning homeCLU

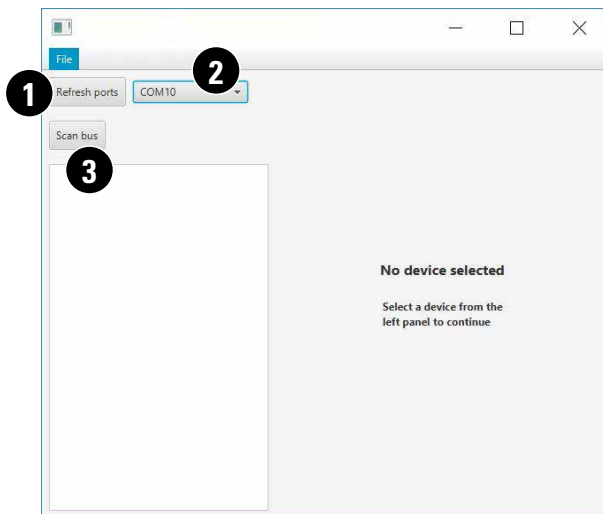

1 Klicka på knappen
"Refresh ports"

2 Välj den högsta
COM-anlutningen via
listrutemenyn

3 Klicka på knappen
"Scan bus"

10. homeCLU

Anslutning eMH1
Konfiguration eMH1
Anslutning homeCLU

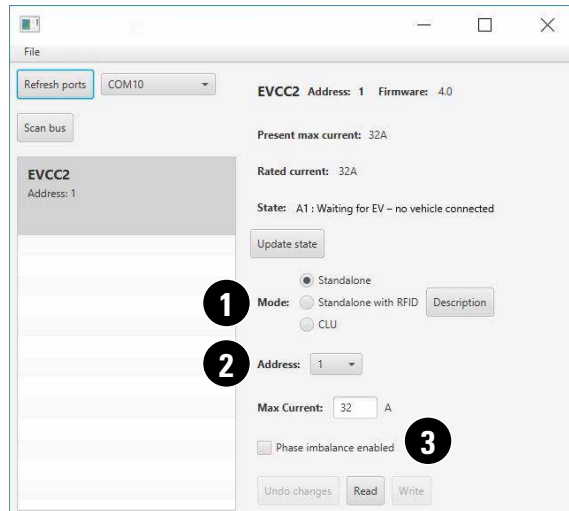

- 1 Sätt en bock vid CLU
- 2 Välj planerad adress via listrutemenyn
- 3 Klicka på knappen "Write"



Det planerade anslutningsmönstret fastställer adresserna. Anslutningsmall: På s. 44 och i de separata homeCLU-installationsdiagrammen

För 1-fasig laddning

- utan fasrotation
- med maximalt två laddningspunkter måste man använda adresserna 1 och 2

10. homeCLU

Anslutning eMH1
Konfiguration eMH1
Anslutning homeCLU

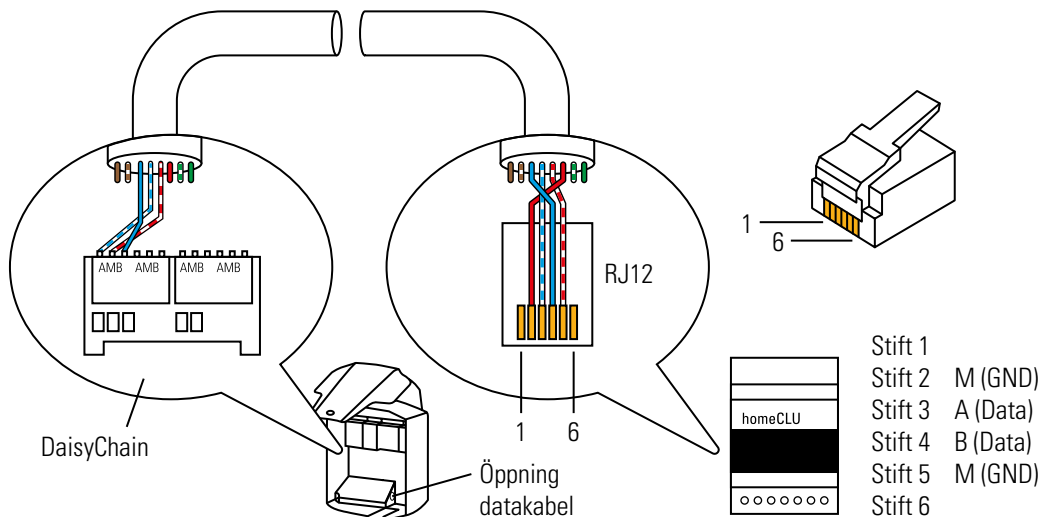

- 1 För datakabeln över höljesbakdelens nedre öppning
- 2 Anslut datakabelns fria ände med kontakten till wallboxen. Kontakten finns på DaisyChain på den övre, vänstra kanten av höljesbakdelen, bredvid jordplinten

- 3 Krimpa RJ12-kontakten på datakabeln
- 4 Anslut datakabeln till homeCLU



- Datakabeln har minst 2 tvinnade trådpär
- Trådpåret A och B är tvinnade
- Trådarna A, B och M måste anslutas enligt samma mall

Ytterligare information:
I homeCLU-installationsanvisningen och under www.abl.de

11. ELEKTRISK ANSLUTNING

Matningskabel

Anslutning

Aktivering

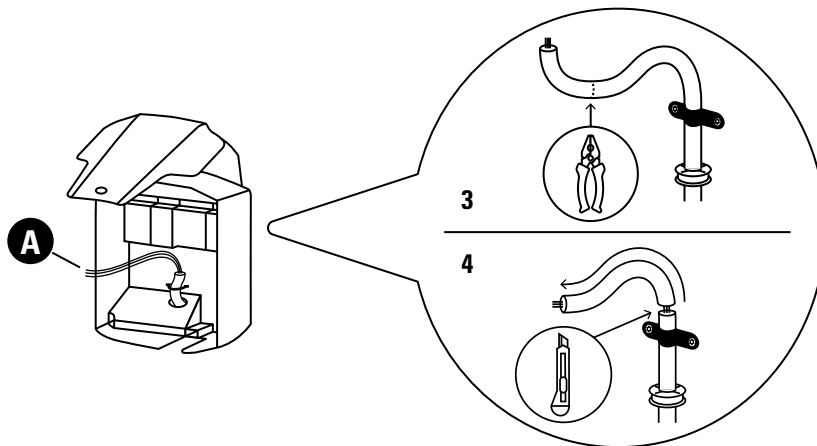

- 1 Kapa matningskabeln till erforderlig längd

Verktyg:

Tång

- 2 Avisolera matningsledningens yttre mantel och skärm från dragavlastningen

Verktyg:

Cutterkniv eller avisolerare

- A** Matningskabel

3-5 s. 52

6-7 s. 53

11. ELEKTRISK ANSLUTNING

Matningskabel
Anslutning
Aktivering

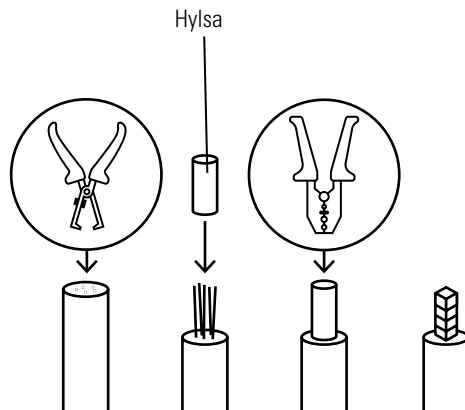

3 Avisolera kabeln

4 Trä hylsan på trådarna

5 Krimpa hylsan

6-7 s. 53

Verktyg:
Avisoleringstång

Verktyg:
Krimptång

11. ELEKTRISK ANSLUTNING

Matningskabel
Anslutning
Aktivering

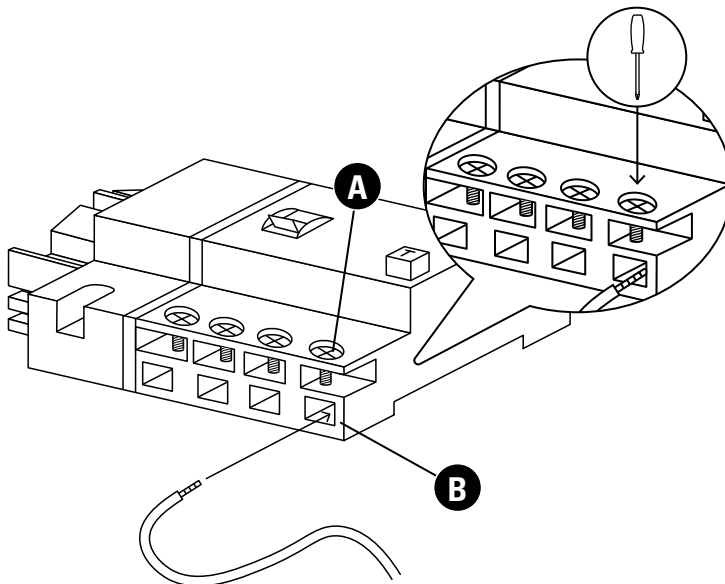

6 För matningskabelns enskilda kablar till respektive anslutningsplint

Tilldelning: s. 54

7 Skruva fast kablarna i anslutningsplintarna

Verktyg:

Skruvmejsel (krysspår)

- A** Lås anslutningsplint
- B** Öppning anslutningsplint



- Skruvar och kablar kan lossna under transport
- Alla monterade skruvar och kablar måste
 - kontrolleras och
 - eventuellt dras åt

11. ELEKTRISK ANSLUTNING

Matningskabel
Anslutning
Aktivering

Beteckning	Trådfärg	Anslutningsmärke	Fassystem
Strömförande ledare fas 1	Brun	L1	1-fasig 3-fasig
Strömförande ledare fas 2	Svart	L2	3-fasig
Strömförande ledare fas 3	Grå	L3	3-fasig
Neutral	Blå	N	1-fasig 3-fasig
Skyddsledare	Grön-gul	PE	1-fasig 3-fasig



Den ovan nämnda färgkodningen
är inte internationellt bindande

11. ELEKTRISK ANSLUTNING

Matningskabel
Anslutning
Aktivering

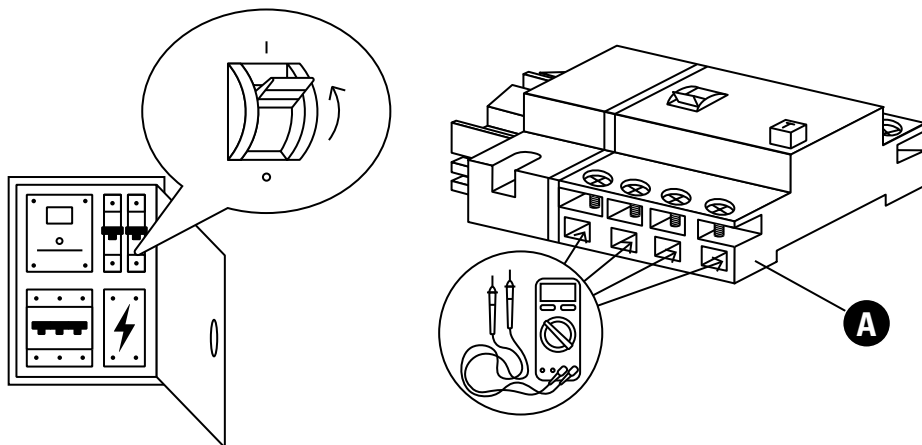

1 Slå på automatsäkring i husets elnät

2 På 1-fassystem mäts spänningen på öppningarna för anslutningarna fas- och neutralledare. På 3-fassystem mäts alla faser mot varandra (400 V) och alla faser mot neutralledaren (230 V)

3 s. 56

4 s. 56

5 s. 57

6 s. 57

A Öppning
Anslutningsplint

Verktyg:
Spänningsmätinstrument

11. ELEKTRISK ANSLUTNING

Matningskabel
Anslutning
Aktivering

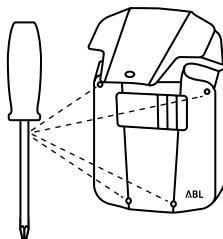
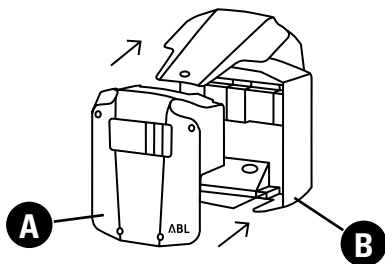

3 Sätt höljets överdel på
höljesbakkdelen

A Höljets överdel

B Höljesbakdel

4 Fäst höljets överdel på höljes-
bakkdelen med de undanlagda
skruvarna

5 s. 57

6 s. 57

Verktyg:

Skruvmejsel (krysspår)
undanlagda skruvar
från s. 31

11. ELEKTRISK ANSLUTNING

Matningskabel
Anslutning
Aktivering

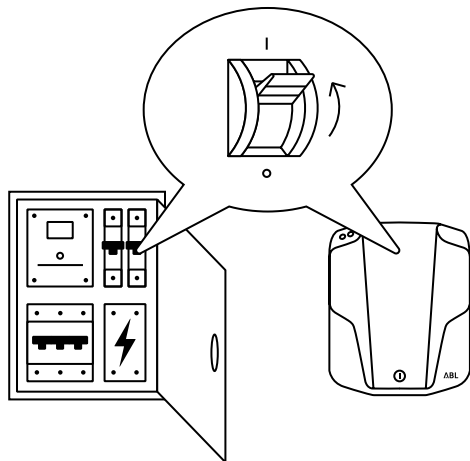

- 5** Slå på FI-skyddsströmställaren i wallboxen och/eller husets elnät

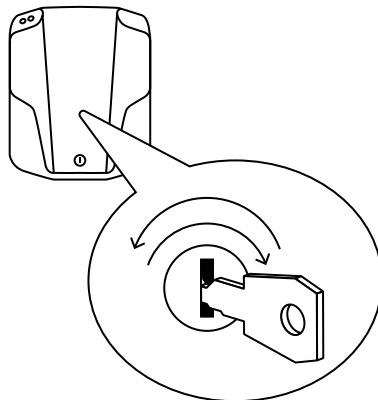

- 6** Lås luckan

Verktyg:
Nyckel

12. INITIALISERING

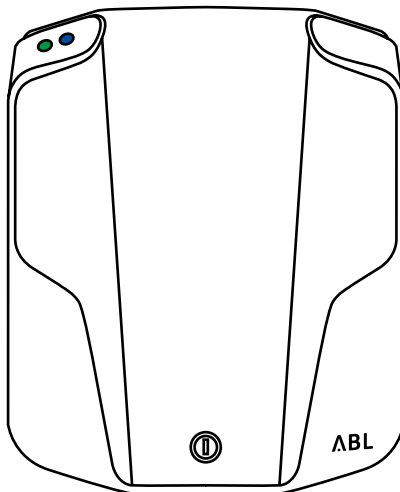

Lyser



Blinkar



Av

Tillstånd LED:er



Lyser



Blinkar



Av

12. INITIALISERING

Sekvens S1

Wallboxen initialiserar

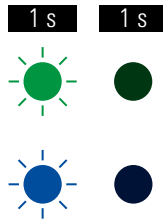

Båda LED:er blinkar
Båda LED:er är släckta

- 1** Kontrollera att LED-indikeringarna på wallboxen är i detta tillstånd
- 2** s. 60
- 3** s. 61

12. INITIALISERING

Sekvens S2

Wallboxen visar den aktuella programversionen

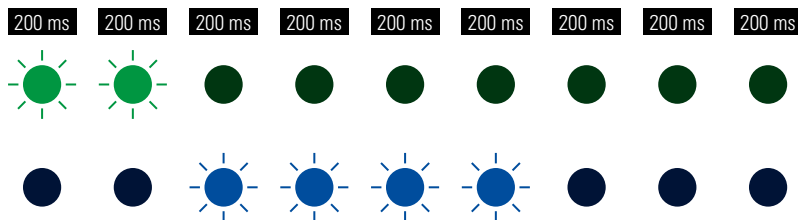

Den gröna LED:en blinkar beroende på programversion
Den blå LED:en blinkar därefter beroende på programversion

- 2 Kontrollera att LED-indikeringarna på wallboxen är i detta tillstånd



Exempel: Vid en programversion 2.4 blinkar den gröna LED:en två gånger och den blå LED:en fyra gånger

12. INITIALISERING

Sekvens A

Wallboxen är driftklar

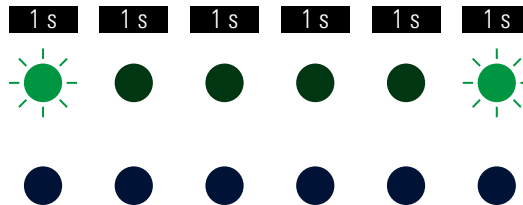

Den gröna LED:en blinkar var 5:e sekund
Den blå LED:en är permanent släckt

- 3 Kontrollera att LED-indikeringarna på wallboxen är i detta tillstånd. Fordonet kan anslutas

LADDNING

13. Ladda

64



[www.abl.de / Service / Downloads](http://www.abl.de/Service/Downloads)

Den utförliga bruksanvisningen innehåller kapitlen:

- Felmeddelanden och felavhjälpning
- Avläsning av strömförbrukningen
- Kontroll av FI-skyddsströmställaren
- Tillfällig och permanent urdrifttagning

13. LADDA

Innan laddningen

Under laddningen

Efter laddningen

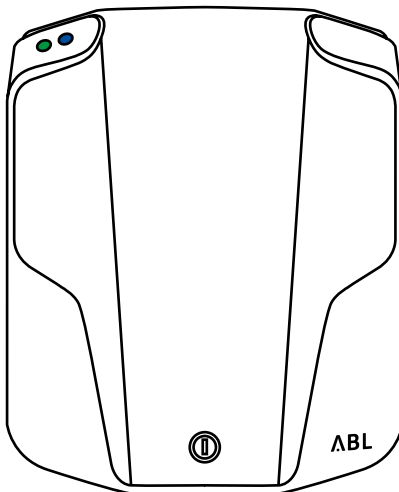

Lyser



Blinkar



Av

Tillstånd LED:er



Lyser



Blinkar



Av

13. LADDA

Innan laddningen

Under laddningen

Efter laddningen

Sekvens A

Wallboxen är driftklar

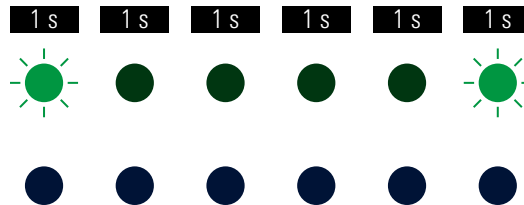

Den gröna LED:en blinkar var 5:e sekund

Den blå LED:en är permanent släckt

- 1 Kontrollera att LED-indikeringarna på wallboxen är i detta tillstånd. Fordonet kan anslutas



Felmeddelanden indikeras också via LED:erna

Se bruksanvisning under www.abl.de

13. LADDA

Innan laddningen

Under laddningen

Efter laddningen

LADDNINGSKABEL TYP 1

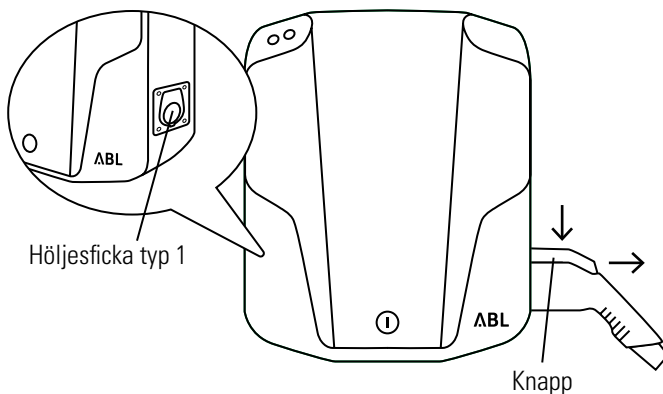

1 Håll knappen på laddningskoppling typ 1 intryckt. Knappen sitter på ovansidan av laddningskoppling typ 1

2 Dra ut laddningskopplingen typ 1 från höljesfickan typ 1

3 s. 69

4 s. 69

13. LADDA

Innan laddningen

Under laddningen

Efter laddningen

LADDNINGSKABEL TYP 2

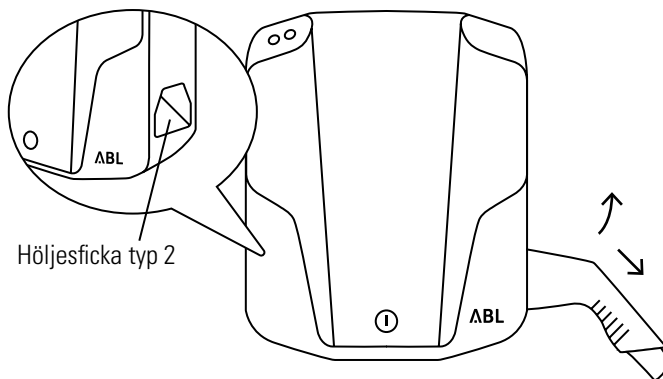

1 Lyft laddningskoppling typ 2 lätt från höljesfickan

2 Dra ner laddningskoppling typ 2 från höljesfickan typ 2

3 s. 69

4 s. 69

13. LADDA

Innan laddningen

Under laddningen

Efter laddningen

LADDINGSUTTAG TYP 2

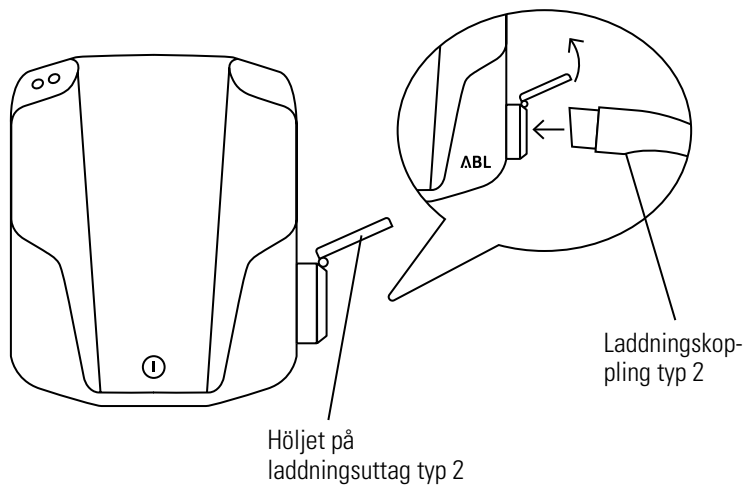

1 Öppna höljet på laddningsuttaget typ 2

2 Stick in laddningskopplingen typ 2 i laddningsuttaget typ 2

3 s. 69

4 s. 69

13. LADDA

Innan laddningen

Under laddningen

Efter laddningen

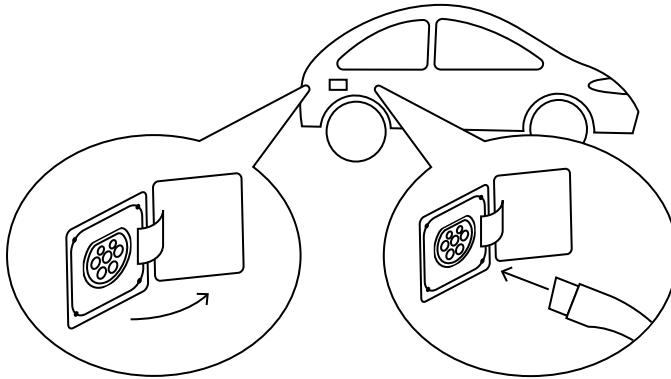

3 Öppna laddningshylsan på fordonet

4 Stick in laddningskopplingen i laddningshylsan på fordonet

13. LADDA

Innan laddningen
Under laddningen
Efter laddningen

Sekvens B1

Wallboxen väntar på att laddningen ska startas av fordonet

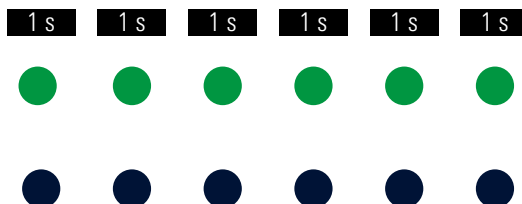

Den gröna LED:en är permanent tänd

Den blå LED:en är permanent släckt

- 1 Kontrollera att LED-indikeringarna på wallboxen är i detta tillstånd. Laddningen startar automatiskt så snart fordonet är identifierat
- 2 s. 71
- 3 s. 72



Laddningen börjar först när

- fordonet är anslutet
- fordonets laddningstimer är aktiverad

13. LADDA

Innan laddningen
Under laddningen
Efter laddningen

Sekvens C2

Wallbox är i laddningsprocessen

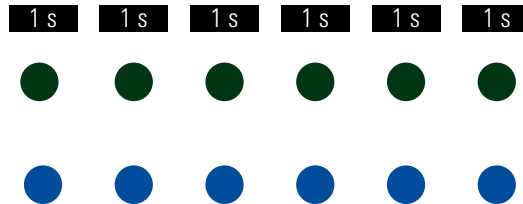

Den gröna LED:en är permanent släckt

Den blå LED:en är permanent tänd

- 2 Kontrollera att LED-indikeringarna på wallboxen är i detta tillstånd. Laddningen startar automatiskt så snart fordonet är identifierat

13. LADDA

Innan laddningen
Under laddningen
Efter laddningen

Sekvens B2

Laddningen avbryts eller avslutas

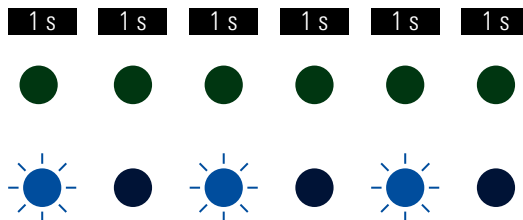

Den gröna LED:en är permanent släckt
Den blå LED:en blinkar varannan sekund

- 3 Kontrollera att LED-indikeringarna på wallboxen är i detta tillstånd. Laddningen kan avbrytas manuellt på fordonet. Laddningen avslutas automatiskt av fordonet, när laddningen är slutförd

13. LADDA

Innan laddningen
Under laddningen
Efter laddningen

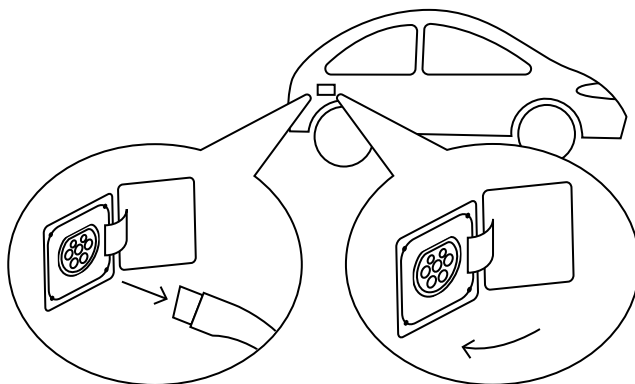

- 1** Dra ut laddningskopplingen från laddningshylsan på fordonet
- 2** Stäng laddningshylsan på fordonet

3-5 Laddningskabel typ 1: s. 74
Laddningskabel typ 2: s. 75
Laddningsuttag typ 2: s. 76

6 s. 77

13. LADDA

Innan laddningen
Under laddningen
Efter laddningen

LADDNINGSKABEL TYP 1

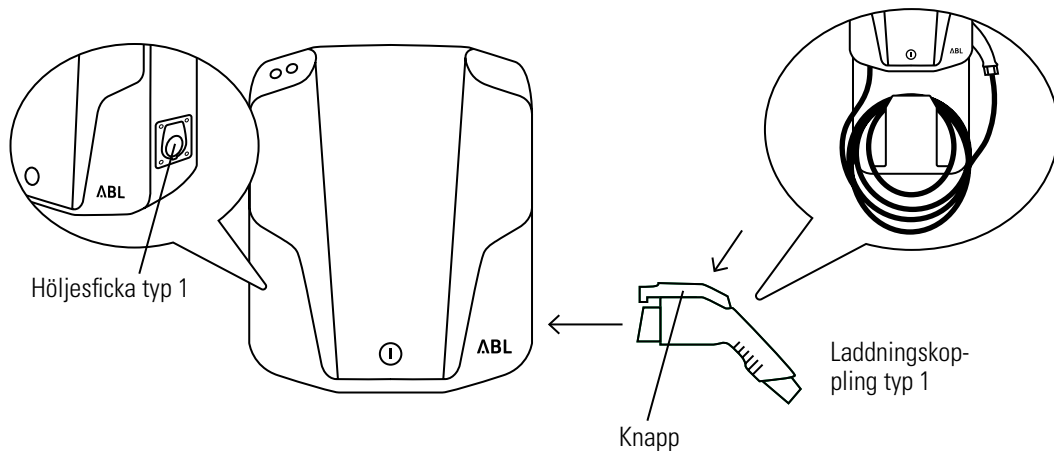

3 Håll knappen på laddningskoppling typ 1 intryckt. Knappen sitter på ovansidan av laddningskoppling typ 1

5 Rulla ihop laddningskabeln kompakt och förvara den till nästa laddning



Efter laddningen får laddningskopplingen inte

- ligga framme
- sitta i fordonet

4 Stick in laddningskopplingen typ 1 i höljesfickan typ 1

6 s. 77

13. LADDA

Innan laddningen
Under laddningen
Efter laddningen

LADDNINGSKABEL TYP 2

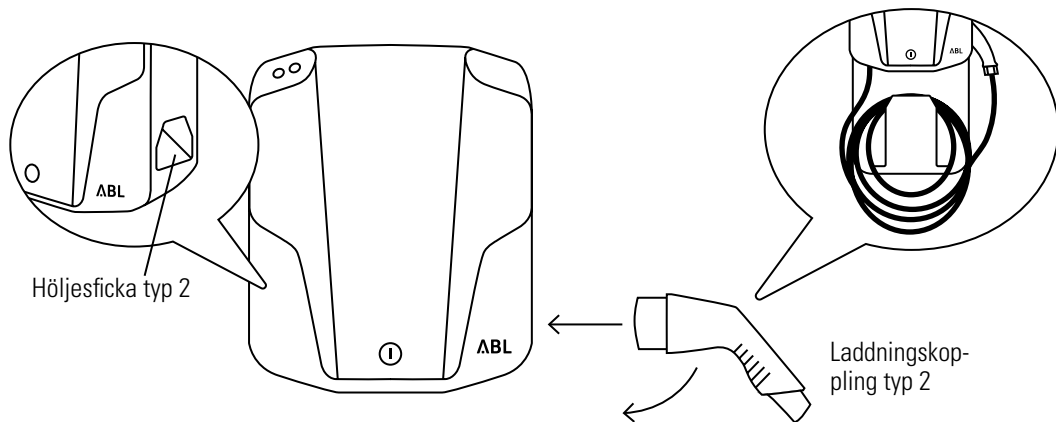

3 Stick långsamt in laddningskopplingen typ 2 i höljesfickan typ 2

4 Sänk lätt ner laddningskopplingen typ 2

5 Rulla ihop laddningskabeln kompakt och förvara den till nästa laddning

6 s. 77



Efter laddningen får laddningskopplingen inte

- ligga framme
- sitta i fordonet

13. LADDA

Innan laddningen
Under laddningen
Efter laddningen

LADDINGSUTTAG TYP 2

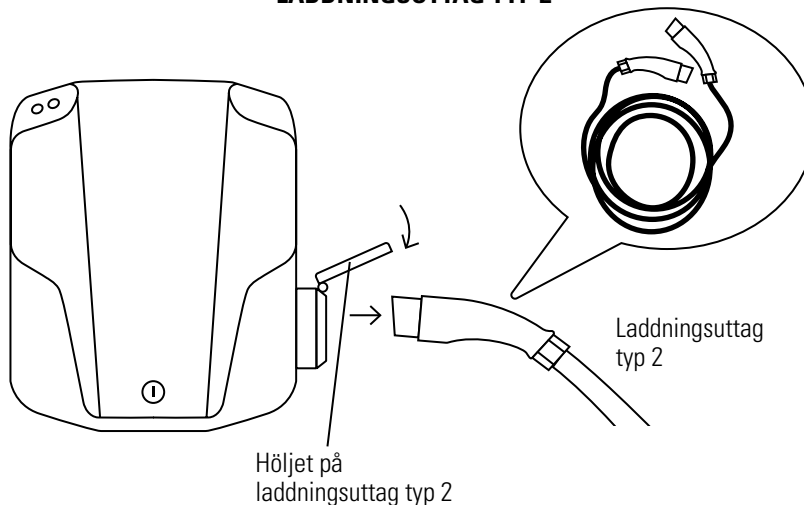

3 Dra ut laddningskopplingen typ 2 från laddningsuttaget typ 2

5 Rulla ihop laddningskabeln kompakt och förvara den till nästa laddning



Efter laddningen får laddningskopplingen inte

- ligga framme
- sitta i fordonet

4 Stäng höljet på laddningsuttaget typ 2

6 s. 77

13. LADDA

Innan laddningen
Under laddningen
Efter laddningen

Sekvens A

Wallboxen är driftklar

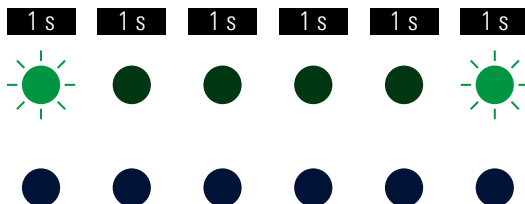

Den gröna LED:en blinkar var 5:e sekund

Den blå LED:en är permanent släckt

- 6 Kontrollera att LED-indikeringarna på wallboxen är i detta tillstånd. Fordonet kan anslutas



- Den effektiva laddningstiden beror på
 - batteriet i ditt fordon
 - den aktuella restenergin i batteriet
- Därför är det inte möjligt att ge ett förbindligt påstående om laddningstiden

BILAGA

14. Definitioner	80
15. Tekniska data	81
16. Standarder, riktlinjer, varumärken	85
17. Garantier	88
18. Instruktioner angående avfallshantering	90

14. DEFINITIONER

FÖRKORTNING

FÖRKLARING

DC	Direct Current
eMH1	Electric Mobility Home
EVCC	Electric Vehicle Charge Control
FI/LS-brytare	felströmsbrytare/automatsäkring
FI-skyddsströmställare	felströmsskyddsströmställare
LED	Light Emitting Diode
RCM	Residual Current Monitor
RFID	Radio Frequency IDentification
T-knapp	testknapp

15. TEKNISKA DATA

Modellbeteckning 11 kW	1W11D2 1W11D2B	1W11D1
Märkspänning	230/400 V	230/400 V
Nätfrekvens	50 Hz	50 Hz
Strömstyrka	16 A	16 A
Laddningseffekt	11 kW	11 kW
Laddningsanslutning	Laddningsuttag typ 2	Laddningskabel typ 2 (ca 6 m)
Fassystem	3-fasigt	3-fasigt
Felströmsbrytare	FI-skyddsströmställare, typ A, 30 mA	FI-skyddsströmställare, typ A, 30 mA
DC-felströmsidentifiering	DC-RCM, $I_{\Delta n}$ d.c. ≥ 6 mA	DC-RCM, $I_{\Delta n}$ d.c. ≥ 6 mA
Energihantering	-	-
EVCC	2	2
Föreskrifter	IEC 61851-1	IEC 61851-1
Styrning/parametrering	internt RS485-gränssnitt	internt RS485-gränssnitt
Anslutningsplintar	upp till 50 mm ²	upp till 50 mm ²
Omgivningstemperatur	-30°C till 50°C	-30°C till 50°C
Lagringstemperatur	-30°C till 85°C	-30°C till 85°C
Rel. luftfuktighet	5 till 95% (ej kondenserande)	5 till 95% (ej kondenserande)
Skyddsklass	I	I
Skyddsklass hölje	IP44	IP54
Överspänningskategori	III	III
Mått	272 x 221 x 116 mm (H x B x D)	272 x 221 x 116 mm (H x B x D)
Vikt per enhet	ca 3 kg	ca 4,5 kg

15. TEKNISKA DATA

Modellbeteckning 3,6 kW	1W36D1 1W36D1B	1W36D5	1W72D9B
Spänning	230 V	230 V	230 V
Nätfrekvens	50 Hz	50 Hz	50 Hz
Strömstyrka	16 A	16 A	16/32 A
Laddningseffekt	3,6 kW	3,6 kW	3,6 kW
Laddningsanslutning	Laddningskabel typ 2 (ca 6 m)	Laddningskabel typ 2 (ca 6 m) + SCHUKO	Laddningsuttag typ 2
Fassystem	1-fasigt	1-fasigt	1-fasigt
Felströmsbrytare	FI-skyddsströmställare, typ A, 30 mA	FI-skyddsströmställare, typ A, 30 mA	FI-skyddsströmställare, typ A, 30 mA
DC-felströmsidentifiering	DC-RCM, I Δ n d.c. \geq 6 mA	DC-RCM, I Δ n d.c. \geq 6 mA	DC-RCM, I Δ n d.c. \geq 6 mA
Energihantering	-	-	-
EVCC	2	2	2
Föreskrifter	IEC 61851-1	IEC 61851-1	IEC 61851-1
Styrning/parametrering	internt RS485-gränssnitt	internt RS485-gränssnitt	internt RS485-gränssnitt
Anslutningspintar	upp till 50 mm ²	upp till 50 mm ²	upp till 50 mm ²
Omgivningstemperatur	-30°C till 50°C	-30°C till 50°C	-30°C till 50°C
Lagringstemperatur	-30°C till 85°C	-30°C till 85°C	-30°C till 85°C
Rel. luftfuktighet	5 till 95% (ej kondenserande)	5 till 95% (ej kondenserande)	5 till 95% (ej kondenserande)
Skyddsklass	I	I	I
Skyddsklass hölje	IP54	IP54	IP44
Överspänningskategori	III	III	III
Mått	272 x 221 x 116 mm (H x B x D)	272 x 221 x 116 mm (H x B x D)	272 x 221 x 116 mm (H x B x D)
Vikt per enhet	ca 4,5 kg	ca 5 kg	ca 3 kg

15. TEKNISKA DATA

Modellbeteckning 7,2 kW	1W72D2 1W72D2B	1W72D4	1W72D1
Spänning	230 V	230 V	230 V
Nätfrekvens	50 Hz	50 Hz	50 Hz
Strömstyrka	32 A	16/32 A	32 A
Laddningseffekt	7,2 kW	7,2 kW	7,2 kW
Laddningsanslutning	Laddningsuttag typ 2	Laddningsuttag typ 2	Laddningskabel typ 2 (ca 6 m)
Fassystem	1-fasigt	1-fasigt	1-fasigt
Felströmsbrytare	FI-skyddsströmställare, typ A, 30 mA	FI-/LS-brytare, typ A, 30 mA, C-karakteristik	FI-skyddsströmställare, typ A, 30 mA
DC-felströmsidentifiering	DC-RCM, I Δ n d.c. \geq 6 mA	DC-RCM, I Δ n d.c. \geq 6 mA	DC-RCM, I Δ n d.c. \geq 6 mA
Energihantering	-	Elmätare	-
EVCC	2	2	2
Föreskrifter	IEC 61851-1	IEC 61851-1	IEC 61851-1
Styrning/parametrering	internt RS485-gränssnitt	internt RS485-gränssnitt	internt RS485-gränssnitt
Anslutningsplintar	upp till 50 mm ²	upp till 50 mm ²	upp till 50 mm ²
Omgivningstemperatur	-30°C till 50°C	-30°C till 50°C	-30°C till 50°C
Lagringstemperatur	-30°C till 85°C	-30°C till 85°C	-30°C till 85°C
Rel. luftfuktighet	5 till 95% (ej kondenserande)	5 till 95% (ej kondenserande)	5 till 95% (ej kondenserande)
Skyddsklass	I	I	I
Skyddsklass hölje	IP44	IP44	IP54
Överspänningskategori	III	III	III
Mått	272 x 221 x 116 mm (H x B x D)	272 x 221 x 116 mm (H x B x D)	272 x 221 x 116 mm (H x B x D)
Vikt per enhet	ca 3 kg	ca 3 kg	ca 4 kg

15. TEKNISKA DATA

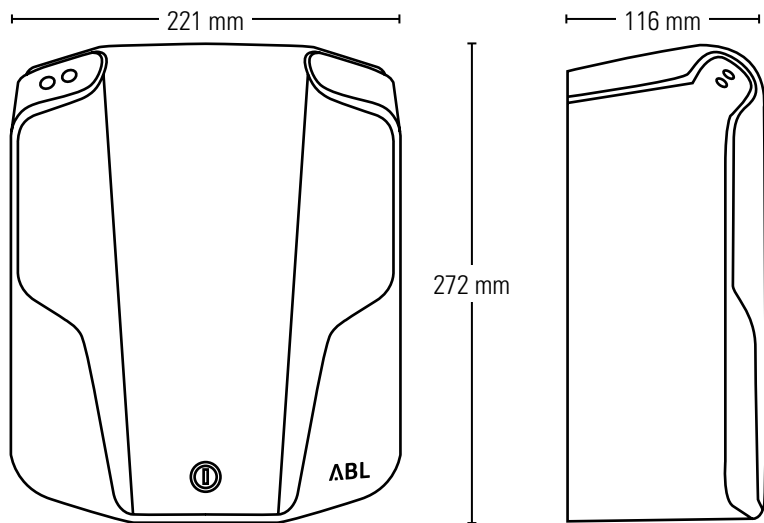

16. STANDARDER, RIKTLINJER, VARUMÄRKEN

ALLMÄNNA STANDARDER

2014/30/EU	EMC-direktivet
2011/65/EU	RoHS-direktivet
2012/19/EU	WEEE-direktivet
2014/35/EU	Lågspänningsdirektivet

STANDARDER FÖR ELEKTROMAGNETISK KOMPATIBILITET (EMC)

IEC 61851-21-2	Elfordon – Konduktiv laddning – del 21-2: EMC-krav på externa laddningssystem för elfordon
----------------	--

STANDARDER FÖR APPARATSÄKERHET

IEC 61851-1 Ed. 3	Elutrustning för elfordon – Elfordon – Konduktiv laddning – Del 1:
Allmänna fordringar IEC 60364-7-722 Ed. 1	Elinstallationer för lågspänning – Del 7-722: Bestämmelser om anläggningar eller utrymmen av särskilda slag – Strömförsörjning av elfordon

16. STANDARDER, RIKTLINJER, VARUMÄRKEN

Alla märken och varumärken som nämns i handboken och som ev. är skyddade av tredje part är obegränsat underkastade bestämmelserna hos respektive gällande varumärkesrätt och äganderätten hos respektive registrerad ägare. Alla varumärken, handelsnamn eller företagsnamn som nämns här är eller kan vara varumärken eller registrerade varumärken tillhörande respektive ägare. Alla rättigheter som inte uttryckligen garanteras här förbehålles. Om ett varumärke som används i denna handbok saknar en explicit markering kan man ändå inte dra slutsatsen att ett namn är fritt från tredje parts rättigheter.

16. STANDARDER, RIKTLINJER, VARUMÄRKEN



CE-märkning och konformitetsförklaring

Wallboxen eMH1 bär CE-märket.

Motsvarande konformitetsförklaringar finns tillgängliga från
ABL SURSUM Bayerische Elektrozubehör GmbH & Co. KG
vid begäran eller tillgängliga som nedladdning under
www.abl.de

17. GARANTI

ABL garanterar den rättsligt föreskrivna garantitiden för den föreliggande produkten samt en garanti med samma varaktighet för landet, där produkten köptes. Om produkten används i ett annat land så gäller ändå de rättsliga bestämmelserna för det landet, där produkten köptes: Garantin kan under inga omständigheter överlåtas.

Om det har utförts någon sorts ändringar av något slag på produkten, som inte uttryckligen har godkänts av ABL eller har beskrivits i en anvisning för auktoriserad servicepartners, så upphör garantiförpliktelserna från tillverkarens sida att gälla med omedelbar verkan.

Reparation på platsen av tillverkaren utesluts i princip. Vid överträdelse upphör garantin att gälla med omedelbar verkan.



Om det uppstår problem vid driften av din produkt ska du omedelbart ta kontakt med din lokala distributionspartner eller en auktoriserad representant och ta reda på om detta fel täcks av garantin. Utför under inga omständigheter själv ändringar eller reparationer på din produkt.

17. GARANTI

ABL garanterar korrekt drift av den föreliggande produkten efter leveransen inom ramen för den rättsligt gällande garantin. Garantin är begränsad till sådana skador som har uppkommit vid normal användning och som beror på uppenbara material- eller tillverkningsbrister. I dessa fall ska tillverkaren tillsammans med den lokala distributionspartnern försöka återställa produktens felfria funktion. Eventuella kostnader för transporten av produkten står kunden för.

Tillverkaren avvisar dessutom alla skadeanspråk som beror på icke fackmässig användning, vårdslöshet, ändringar, reparationsförsök av obehöriga personer eller kraftigt våld. Eventuella underförstådda garantier, inklusive garantier avseende säljbarhet eller lämplighet för ett visst ändamål, är begränsade till garantitidens varaktighet.



Låt eventuellt en behörig och auktoriserad fackinstallatör utföra slutmonteringen: Om det uppstår ett fel som beror på en ej fackmässig montering och installation, upphör alla garantier att gälla. På begäran ska man kunna bevisa att en behörig montering har utförts (genom att man presenterar eventuellt kvitton) innan garantin träder i kraft.

18. INSTRUKTIONER AN- GÅENDE AVFALLSHANTERING



Symbolen med en överstruken soptunna betyder att elektriska och elektroniska apparater inklusive tillbehör ska avfallshandteras separat från allmänna hushållssopor.

Materialen kan återvinnas enligt sin märkning. Med återvinning, utnyttjande av material eller andra former av återanvändning av gamla enheter, åstadkommer du ett viktigt bidrag till att skydda vår miljö.

KONTAKT

ABL

Tillverkare

ABL Sursum
Bayerische Elektrozubehör GmbH & Co. KG

Albert-Büttner-Straße 11
91207 Lauf / Pegnitz

Tyskland

Telefon +49(0)9123 188-0
Telefax +49(0)9123 188-188

web www.abl.de
Mail info@abl.de

Support

Telefon +49(0)9123 188-600
Mail support@abl.de



ABL

ABL SURSUM
Bayerische Elektrozubehör
GmbH & Co. KG

Albert-Büttner-Straße 11 · D-91207 Lauf/Pegnitz
Tel. +49(0)9123 188-0 · Fax +49(0)9123 188-18
info@abl.de · www.abl.de